

## Уважаемый покупатель!

Благодарим за выбор мебели марки «RINNER». В целях сохранности наша мебель поставляется в разобранном виде. Напоминаем, что в стоимость изделия услуга сборки не включена. Если Вы предпочли собрать мебель самостоятельно, надеемся, что процесс сборки доставит Вам удовольствие и не займет много времени.

При покупке мебели настоятельно рекомендуем убедиться в наличии всех деталей, сверяясь с комплектовочной ведомостью (стр. 2,3), т.к. после сборки изделия претензии по количеству и качеству сборочных единиц не принимаются.

Во избежание недоразумений, просим внимательно следовать алгоритму сборки изделия.

## **Рекомендации по сборке**

Перед началом сборки и дальнейшей эксплуатации внимательно ознакомьтесь с настоящим руководством и следуйте его рекомендациям.

Для Вашего удобства рекомендуем собирать мебель вдвоем, на ровной поверхности, соблюдая последовательность согласно представленной схеме.

## **Технические данные**

Габаритные размеры:

Высота (мм): 917

Вес (кг): 68кг

Глубина (мм): 494

Ширина (мм): 1348

## **Правила пользования и эксплуатации изделия**

Уважаемый покупатель, срок эксплуатации мебели напрямую зависит от Вашего бережного отношения к ней.

- Не допускайте попадания воды на изделие во избежание разбухания поверхностей. В случае контакта с водой, насухо протрите поверхность мягкой тканью.
- Не ударяйте поверхности острыми, тяжелыми или твердыми предметами.
- Не ставьте на поверхность раскаленные предметы.
- При чистке, во избежание повреждения поверхностей, не используйте щетки, жесткие ткани, зернистые порошки. Для ухода за мебелью используйте специальные средства, предназначенные для мебели.
- Температура нагрева элементов мебели не должна превышать +40°C.
- Не допускается попадание на поверхность веществ, таких как растворители, бензин, обезжиривающие средства и т. п.
- Периодически, в случае ослабления резьбовых соединений, необходима их подтяжка.
- Если у Вас возникнет желание самостоятельно модифицировать изделие, помните, что в этом случае наша гарантия на товар распространяться не будет.
- Несоблюдение каких-либо из вышеуказанных условий, повлекшее возникновение недостатков мебели, является основанием утраты права на гарантийное обслуживание.

## **Гарантийные обязательства**

Изготовитель гарантирует соответствие изделия требованиям нормативных документов ГОСТ и соответствию мебели и материалов для ее изготовления Сертификату соответствия. В случае приобретения уцененной мебели претензии по качеству и внешнему виду не принимаются.

Срок службы изделия – 7 лет; срок гарантии – 12 месяцев.

Комплектовщик-



## **ПАСПОРТ**

### **Комод «Скарлетт» М03 «Комод с ящиками»**

**ТО-13067023-2015**

| Наименование                           | Индекс позиции |
|--|----------------|
| Комод «Скарлетт» М03 «Комод с ящиками» | 04-01-16 Цвет: |



Произведено:

Россия  
ООО «РИННЭР»  
Удмуртская республика  
г. Ижевск ул. Пойма 91/5  
e-mail: [mebel@rinner.ru](mailto:mebel@rinner.ru)  
[www.rinner.ru](http://www.rinner.ru)  
т/ф (3412) 998-222

### Порядок сборки изделия:

Собирать изделие в горизонтальном положении.



Рис.1 Схема сборки



Рис.2 Схема установки эксцентрика

1. На детали №1, №2, №13, №14 и №11, а так же на профиль №19 и №20 установить штоки эксцентриковых стяжек **В** (рис.2);
2. Установить направляющие на стойки № 5;
3. Установить крестовины петель на ребра №13 и №14, используя саморезы **Е**;
4. Угловой профиль прикрепить к боковинам - №19 к №3, №20 к №4 соответственно, завернув эксцентриковые стяжки **В**;
5. Закрепить полку №11 между стойками №5, используя евровинты **Б**;
6. На боковины №3 и № 4, а так же на стойки №5 установить эксцентрики **В** и прикрепить их к крыше №1, завернув эксцентриковые стяжки **В**;
7. На ребра №13 и №14 установить эксцентрики **В** и прикрепить к крыше №1 с помощью эксцентриковых стяжек **В**;
8. На дно №2 с помощью евровинтов **Б** установить ребро нижнее №15, предварительно прикрыв к ней подпятники **О**, используя саморезы **Е**;
9. На дно №2 установить опоры **З**, используя саморезы **И**;
10. Прикрепить дно к боковинам №3, №4 и ребрам №13, №14 с помощью евровинтов **Б**, а также к стойке №5 с помощью эксцентриков **В**;
11. Прикрепить задние стенки №17 и №18 с помощью саморезов **Е** и шайб **А**, соблюдая диагональ изделия;
12. Собрать и установить ящики;
13. Навесить фасады №9, предварительно установив петли **С**;
14. Регулировку дверей (рис.4) производить после установки шкафа на место;
15. Установить полкодержатели **П** в отверстия в стойках и боковинах согласно разметке;
16. Установить лицевую фурнитуру: ручки **Д** (используя винты **Г**), заглушки **К, Л**.

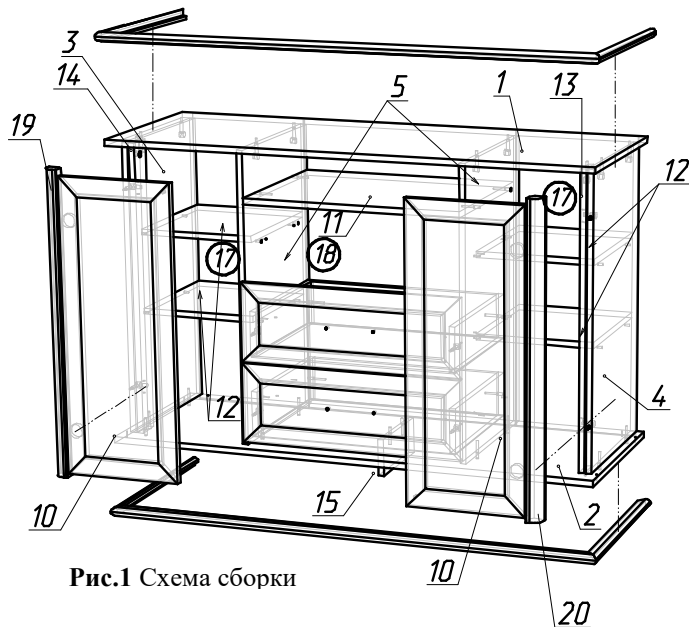

Рис.3. Схема сборки ящика

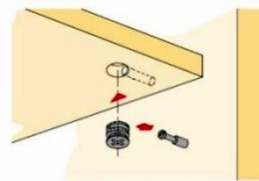
### Порядок сборки ящика:

1. На фасады №9 установить штоки эксцентриковых стяжек **В** (см. рис.3)
2. Боковины ящика №6, №7 стянуть между собой деталью №8 (евровинтами **Б**) и прикрепить к фасадам №10 с помощью эксцентриковой стяжки **В**;
3. Вставить дно ящика №16 в паз фасадов №9 и прикрепить с помощью саморезов **Е** к деталям №6, №7, №8.
4. Установить направляющие на боковины №6, №7 с помощью саморезов **Е**.

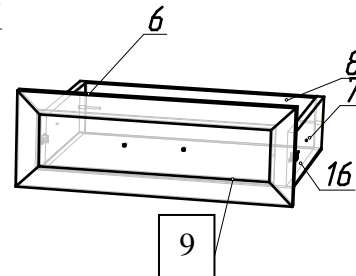

Стойка ослабить крошечные винты ответной планки, выровнять по высоте позицию двери. Затем крошечные винты снова затянуть.

Вращать винт **вправо**: наклонно двери становится **меньше (-)**.  
Винт вращать **влево**: наклонно двери становится **больше (+)**.

Ослабить крепежный винт и отрегулировать расстояние между дверью и боковой шкафа. Затем снова затянуть крошечный винт.















Рис.4 Схема регулировки петель

### Необходимый инструмент для сборки:

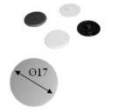
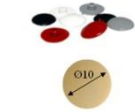
- \* Рулетка
- \* Отвертка крестовая
- \* Отвертка плоская

### СПЕЦИФИКАЦИЯ ДЕТАЛЕЙ

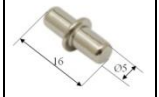
| № дет. | Наименование          | Размер      | Кол-во |
|--------|-----------------------|-------------|--------|
| 1      | Крыша                 | 1348x494x24 | 1      |
| 2      | Дно                   | 1348x494x24 | 1      |
| 3      | Боковина левая        | 785x424x16  | 1      |
| 4      | Боковина правая       | 785x424x16  | 1      |
| 5      | Стойка                | 785x440x16  | 2      |
| 6      | Боковина ящика левая  | 400x120x16  | 3      |
| 7      | Боковина ящика правая | 400x120x16  | 3      |
| 8      | Задняя панель ящика   | 531x120x16  | 3      |
| 9      | Фасад ящика           | 763x300x18  | 2      |
| 10     | Фасад распашной       | 600x214x18  | 3      |
| 11     | Полка жесткая         | 589x440x16  | 1      |
| 12     | Полка                 | 312x354x16  | 4      |
| 13     | Ребро левое           | 785x68x16   | 1      |
| 14     | Ребро правое          | 785x68x16   | 1      |
| 15     | Ребро нижнее          | 236x95x16   | 1      |
| 16     | Дно ящика ДВП         | 561x403x3,2 | 3      |
| 17     | Задняя стенка ДВП 1   | 813x335x3,2 | 2      |
| 18     | Задняя стенка ДВП 2   | 405x602x3,2 | 2      |
| 19     | Профиль левый         | 785x38x38   | 1      |
| 20     | Профиль правый        | 785x38x38   | 1      |
| 21     | Планка стыковочная    | 588         | 1      |

|   |   |   |   |   |  |
|---|---|---|---|---|--|
|   |   |   |   |   |   |
| <b>А</b>  | <b>Б</b>  | <b>В</b>  | <b>Г</b>  | <b>Д</b>  | <b>Е</b>   |
|  |  |  |  |  |  |
| <b>Ж</b>  | <b>З</b>  | <b>И</b>  | <b>К</b>  | <b>Л</b>  | <b>М</b>   |
|  |  |  |  |  |  |
| <b>Н</b>  | <b>О</b>  | <b>П</b>  | <b>Р</b>  | <b>С</b>  |  |

| СПЕЦИФИКАЦИЯ ФУРНИТУРЫ |  |           |
|------------------------|--|-----------|
| Обоз.                  | Наименование                                 | Кол.      |
| А                      | Шайба мебельная                              | 20 шт.    |
| Б                      | Евровинт 7x50                                | 25 шт.    |
| В                      | Стяжка эксцентриковая 15x13                  | 20 компл. |
| Г                      | Винт 4x11                                    | 6 шт.     |
| Д                      | Ручка-скоба FS-188 128 Венецианское серебро  | 3 шт.     |
| Е                      | Саморез 3,5x16                               | 104 шт.   |
| Ж                      | Ключ шестигранник S 4 мм                     | 1 шт.     |
| З                      | Опора X020 100 (беж)                         | 4 шт.     |
| И                      | Саморез 4x30                                 | 16 шт.    |
| К                      | Заглушка эксцентриковой стяжки Белый         | 16 шт.    |
| Л                      | Заглушка евровинта Белый                     | 10 шт.    |
| М                      | Шариковые направляющие L-400                 | 3 компл.  |
| Н                      | Демпфер самоклеющийся                        | 5 шт.     |
| О                      | Ручка-грибок FB-058 000 Венецианское серебро | 2 шт.     |
| П                      | Полкодержатель d 5мм                         | 16 шт.    |
| Р                      | Подпятник пластмассовый                      | 2 шт.     |
| С                      | Петля 4шарнирная, вкладная                   | 4 шт.     |

### Мы благодарим Вас за выбор нашей мебели!

Отзывы, пожелания, предложения, вопросы по качеству мебели и обслуживания можно отправить на эл. почту: [mebel@rinner.ru](mailto:mebel@rinner.ru).

Мы рады ответить на Ваши звонки с ПН по ПТ с 8-00 до 17-00 по тел.: 8(3412) 998-222

[www.rinner.ru](http://www.rinner.ru)